

どんな住まいにもマッチする、檜皮葺き調テクスチャーを採用。日本の住まいの最適な「軽さ」と「強さ」をもった屋根材です。

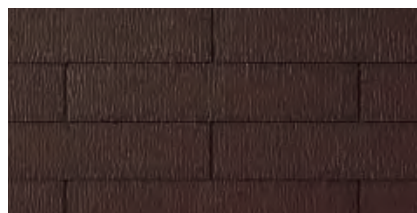

## ■カラーバリエーション



GK221 ココナッツ・ブラウン

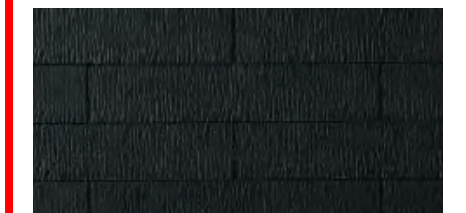

GK262 ネオ・ブラック



GK275P パール・グレイ

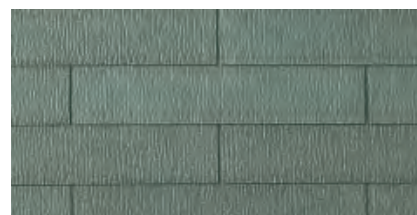

GK227 ラスティ・グリーン

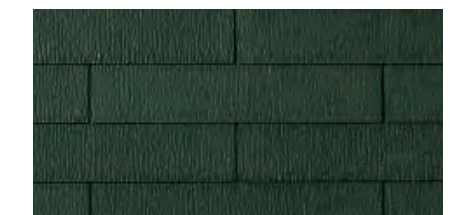

GK247 アイリッシュ・グリーン

## 耐震性

### 地震の揺れを小さくする。

KMEW屋根材は、陶器平板瓦の1/2以下という軽さ

地震大国と呼ばれる日本の暮らしにおいて、住まいの耐震化は非常に重要な課題。一般的に建物の揺れを軽減するは、建物の重量を軽く、重心を低くすることが有効とされています。KMEW屋根材は全商品、重量が陶器平板瓦の1/2以下の「軽い屋根」。万一の地震にも暮らしの安心を守ります。

屋根材別[重さ]比較(kg/坪)-屋根材本体の重量

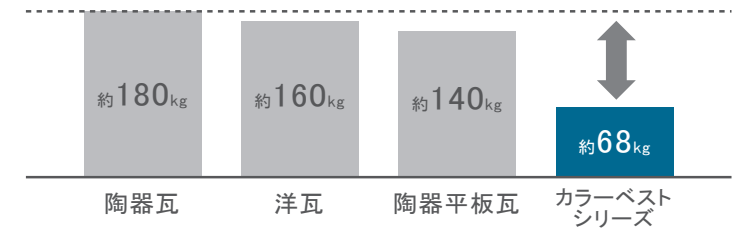

屋根を軽く、揺れを小さく。  
**屋根で減震**

### 地震に有効な「軽い屋根」のメカニズム

建物の重量を軽く

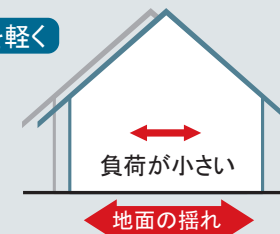

地震のとき、重い建物ほど地震の力を大きく受けます。屋根を軽くすれば、地震の際に建物にかかる力をより小さくすることができます。

建物の重心を低く



地震のとき、重心が高い建物ほど揺れは大きくなります。屋根を軽くすれば、建物の重心が低くなり、揺れ幅をより小さくすることができます。

## 耐風性能

### 台風に強い。

全数釘止め工法で、強風でのズレや飛散を防ぎます

その形状や釘穴位置など、KMEW屋根材は耐風性を十分に考慮した設計。風の抵抗を効率よく逃がす設計に加え、一枚一枚の屋根材を独自の釘止め方式で固定する施工方法で、強風による屋根材の飛散やズレを最小限に抑えます。

一枚一枚が4本の釘でしっかり固定されているため、強風による飛散が防止できます。

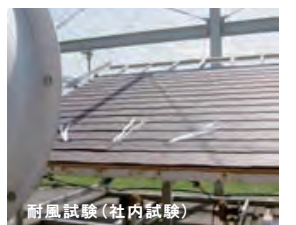
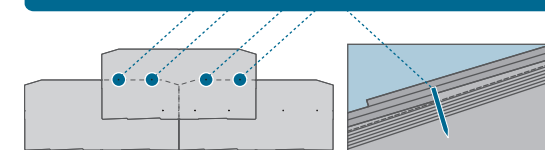

## 防水性

### 大雨からもしっかりガード。

優れた防水設計で、大雨の際も漏水を抑えます。

KMEWの屋根材は屋根材プラス下葺材の2段階の防水設計を採用。カラーベストは屋根材の大きな重なり部分で雨水の浸入を防ぎ、残りの雨水の回り込みも下地の防水シートによって防止します。

一重部分がほとんどない大きな重なりのため、優れた防水性を確保しています。

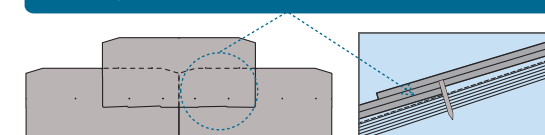









### サイディング/ケイミュー

約10年経過 (2017年撮影)



新築時 (2007年撮影)



もう10年？  
変わらないから時間の経過  
に気づきませんでした。

【使用部材】  
・ネオロック・光セラ21 密木調 クラフトチタンブラック  
・エクセラージュ・光セラ15 ひより柄 ミルキーチタンホワイト (一般地域用)

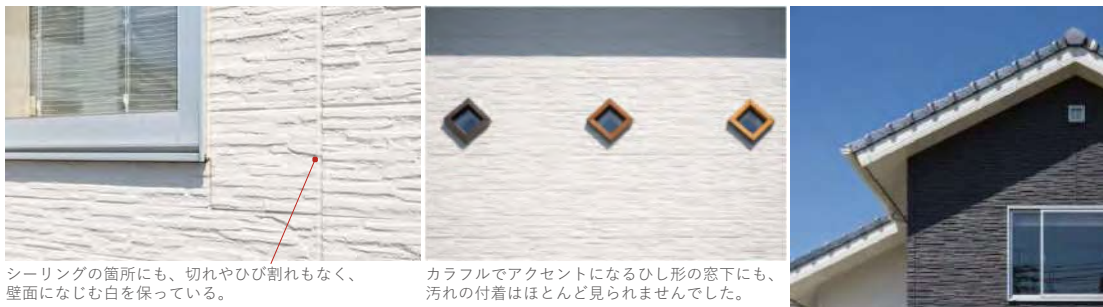

シーリングの箇所にも、切れやひび割れもなく、壁面になじむ白を保っている。

カラフルでアクセントになるひし形の窓下にも、汚れの付着はほとんど見られませんでした。

AQURAHOME

※掲載されている写真や図面などには実際の仕様とは異なる場合があります。また技術改良のため、予告無く一部を変更する場合があります。

新木造「超空間の家」



### サイディング/ケイミュー

約28年経過 (2018年撮影)



新築時 (1990年撮影)



普通の壁なら  
30年近く経つと色ムラに  
なるのに、この外壁は  
きれいなままです。

【使用部材】  
・ベルマティエ リブタイル柄 グラニットホワイト

※事例はベルマティエです。光セラとベルマティエの無機塗装について膜厚や塗料組成などは異なります。



### ケイミューの無機塗装は、30年以上の信頼と実績



AQURAHOME

※掲載されている写真や図面などには実際の仕様とは異なる場合があります。また技術改良のため、予告無く一部を変更する場合があります。

新木造「超空間の家」





## 積水化学 ユニシェイプ 雨樋



「上質」&「シンプル」、トレンドを超越した  
新スタンダード雨とい。

軒とい ユニシェイプUST140 & 堅とい ユニシェイプURT60BL



**軒とい「ユニシェイプUST140」の特長**

- 1 スクエアデザイン**

前面は垂直に近く、シャープな印象が破風板の様な印象を与え、のきといの存在を意識させないため、従来製品のように住宅スタイルを選びません。

- 2 ローレット・高耐候**

表面のローレット加工が、塩ビ樹脂特有の光沢感を抑えます。また高耐候特殊樹脂の被覆で紫外線による色褪せを抑制し住宅の長寿命化に貢献します。

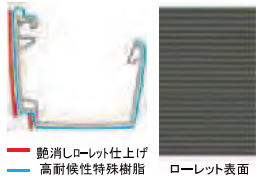
- 3 排水断面積の大型化**

120サイズをさらに大きくすることで排水断面積が1.25倍拡大。安心設計です。



**「高排水システム」のしくみ**

たてとい内を水密構造にすることでサイホン現象を誘発させ、排水効率を大幅アップ！

堅といに設置した高排水システム専用ソケット効果で雨水が溜まり、堅といが満管になったとき、サイホン現象が発生します。

従来の  
UST140-URT60BL



高排水システムなら



**堅とい「ユニシェイプURT60BL」の特長**

- 1 バンドレス・インサイド接続**

支持具を前面から見えなくするバンドレス、堅とい継ぎ目を目立たなくするインサイドソケットなど、すっきりとした直線を活かした施工ができます。

- 2 スクエアデザイン**

堅といコーナー部分を鋭角にし、継ぎ目を目立たなくするインサイドエルボがシャープですっきりとした印象を与えます。

- 3 スクエアデザイン**

堅とい表面にローレット加工を施し樹脂特有の光沢感を抑えます。また紫外線による色褪せを抑える高耐候性特殊樹脂を被覆しています。



**カラーバリエーション**



[K]クロ



[S]シンチャ



[W]ホワイト



[U]ウオームベージュ



[AG]アーバングレー



★アレンジ設定色  
[LM]シルバーマタリック

**AQURAHOME**

新木造「超空間の家」

※掲載されている写真や図面などには実際の仕様とは異なる場合があります。また技術改良のため、予告無く一部を変更する場合があります。



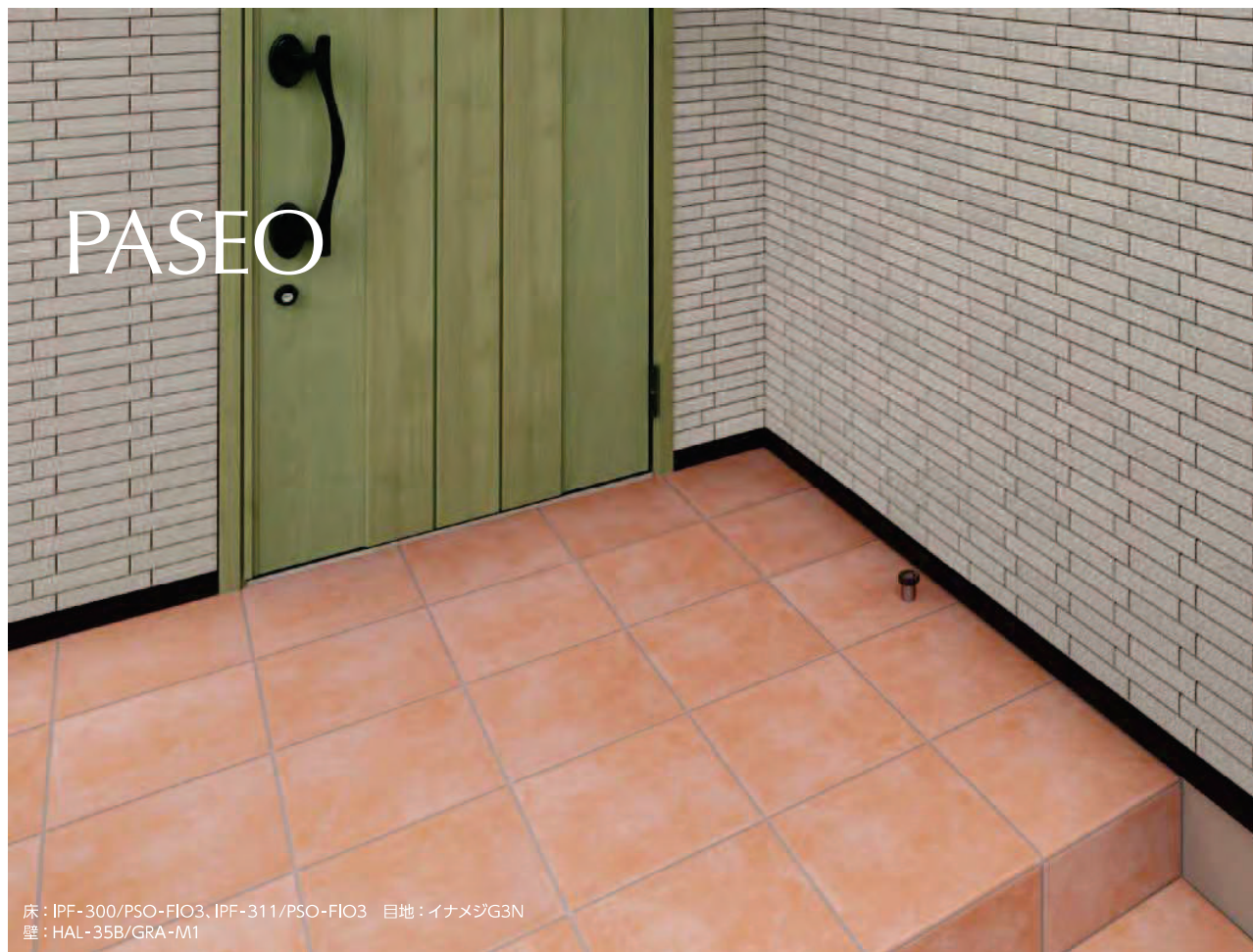

床：IPF-300/PSO-FIO3、IPF-311/PSO-FIO3 目地：イナメジG3N  
壁：HAL-35B/GRA-M1



床：IPF-300/PSO-BR1 目地：イナメジG3N

## パセオ

テラコッタ・セメント・プレーンの3種類のテイストが玄関周りをスマートに演出します。



[ベトナム] BI[磁器質] | 施釉

形状名	品番	目地共寸法(mm)	実寸法(mm)	厚さ(mm)	あたり枚数	入数・重量	標準価格
① 300mm角平	IPF-300/PSO-FIO1...PSO-FN2	300×300	295×295	9.0	11.5枚/m <sup>2</sup>	11枚/ケース・19.8kg	5,600円/m <sup>2</sup> [ 5,360円/ケース ]
② 300mm角段鼻	IPF-311/PSO-FIO1...PSO-FN2	—	295×295	9.0	3.4枚/m	11枚/ケース・19.8kg	6,000円/m <sup>2</sup> [ 19,410円/ケース ]

形状図 ① IPF-300 ② IPF-311

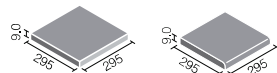

カラーバリエーション  
(テラコッタタイプ)

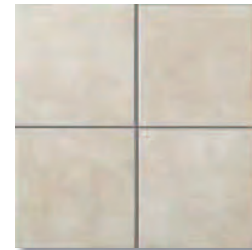

IPF-300/PSO-FIO1



IPF-300/PSO-FIO2



IPF-300/PSO-FIO3

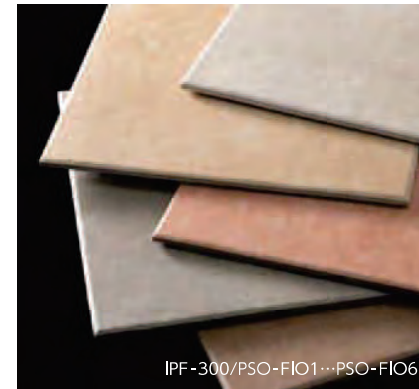

IPF-300/PSO-FIO1...PSO-FIO6



IPF-300/PSO-FIO4



IPF-300/PSO-FIO6

(セメントタイプ)

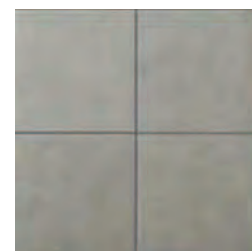

IPF-300/PSO-BR1



IPF-300/PSO-BR2



IPF-300/PSO-BR3

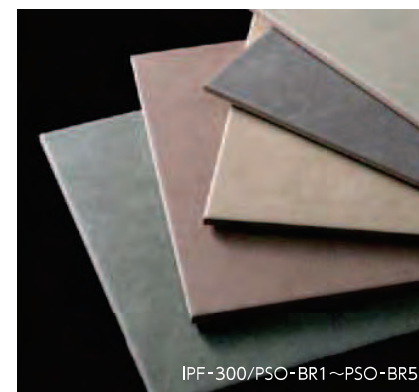

IPF-300/PSO-BR1...PSO-BR5

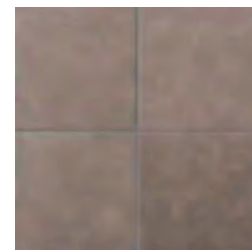

IPF-300/PSO-BR4



IPF-300/PSO-BR5

(プレーンタイプ)



IPF-300/PSO-FN1

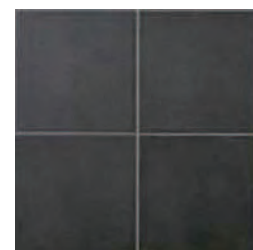

IPF-300/PSO-FN2

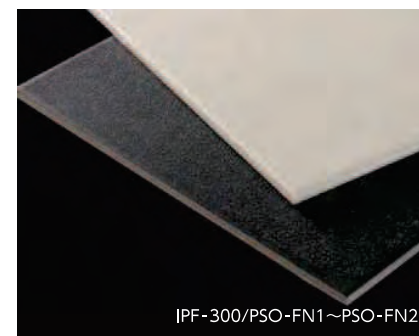

IPF-300/PSO-FN1...PSO-FN2

商品の留意点

●すべりにくい面状と防汚・清掃性をあわせ持つマイクロガードフロア仕様です。

推奨工法

【屋内壁】  
全面接着剤張り工法(→P.787参照)  
【屋外床・屋内床】モルタル下地  
圧着張り工法(13mmクシ目施工)(→P.777参照)  
バックアンカーAF工法(→P.778参照)  
バックアンカーCP工法(→P.778参照)

●全品番標準品です。

標準	即納対応	品切れ時対応納期	50m以下	納期確認	色幅	CG用	画像
----	------	----------	-------	------	----	-----	----

施工上のご注意

【屋内壁】

張付材	イナメントA-51N SN-RE	1.5~2.0kg/m <sup>2</sup>
目地材	イナメジ	0.5~0.7kg/m <sup>2</sup>

【屋外床・屋内床】モルタル下地

張付材	イナメントHFモルタル	約13kg/m <sup>2</sup>
目地材	イナメジ	0.5~0.7kg/m <sup>2</sup>

見本 カット ミ・IPF-300-PSO-FIO1...PSO-FN2

⚠️注意 ●スロープ部は勾配によりすべり性が著しく変化しますので、タイルをご使用の際は必ずご相談ください。



# アルミ樹脂複合窓 エピソード II 防火窓 GNEO

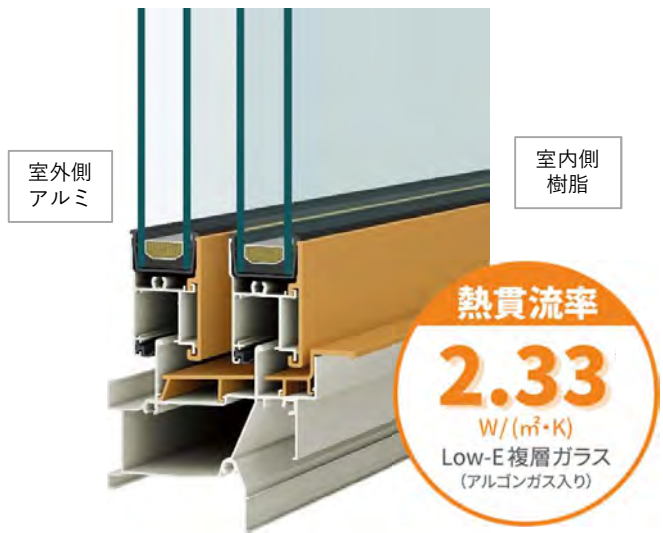

室外側のサッシフレーム素材にアルミ  
室内側素材に樹脂を取り入れた  
サッシです

## 断熱性能・防露性能に優れ

家全体の断熱性能を  
向上させます



## 【ガラス】断熱Low-E網入複層ガラス(ブルー)

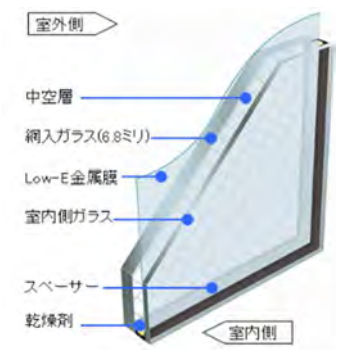

室内ガラスをLow-E金属膜でコーティングし  
暖かい太陽光を取り込み室内の暖房熱を逃しません

※Low-E複層ガラスは透過光と反射光で色調が異なって見える場合もございますご了承ください

知っていましたか？窓からの熱の出入りが一番多いこと

住宅の断熱性能は、窓で決まります



窓の結露は、健康リスクや住まいの耐久性に影響します

## 結露の影響と抑制



[結露の健康影響メカニズム]

家庭用電気料金は年々上昇傾向にあります

## 断熱効果で電気代も節約！

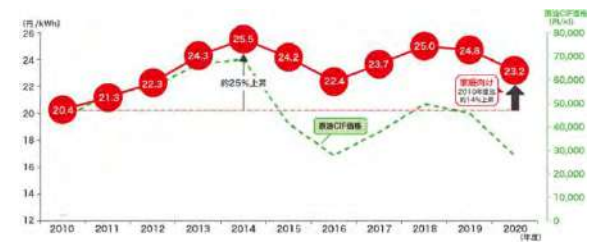

[家庭用電灯料金の平均単価の推移]

アルミ樹脂複合窓で熱の出入りを抑制できます！

アルミサッシ (単板ガラス)

アルミ樹脂複合窓

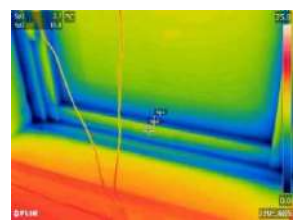
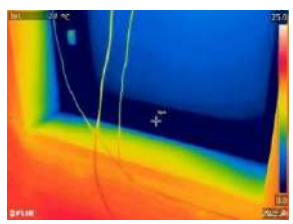

撮影条件：室外-10℃・室内20℃ (東京大学前研究室×YKKAP価値検証センター)

アルミ樹脂複合窓で結露が発生しづらくなります

アルミサッシ (単板ガラス)

アルミ樹脂複合窓



全面に大粒な結露が発生

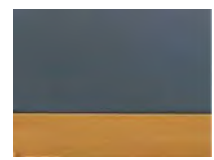

結露は大幅に軽減されます

[検証条件]  
室外0℃  
室内20℃  
湿度50%

※結露は自然現象です/環境によってはアルミ樹脂複合窓でも結露は発生します

アルミ樹脂複合窓で年間冷暖房費が抑えられます

[年間冷暖房費の比較(東京)]	
アルミPG ヴェナートD4	合計66,900円
アルミ樹脂複合PG ヴェナートD3	合計59,600円
エアコン設定温度 冬24℃ 夏25℃	
約11%減 7,300円お得!	

一般サッシに比べて、約7000円お得になります  
消費電力やエネルギーを抑制する暮らし・ローエネを推進します

※住まいの条件により数値は異なるため目安となります/光熱費の変動は考慮しておりません



## ■ 引違い窓・手動シャッター付引違い窓



サッシ外観色  
カームブラック (B7)

サッシ内観色  
ホワイト (YW)

引違い窓  
スライド網戸

取り付け方

取り外し方

## ■ すべり出し窓 (オペレーターハンドル仕様)

網戸を触らずに、手元で開閉操作ができるハンドル仕様です。カーテンなどの開閉に配慮して折りたんで収納できます。



ハンドル収納時

## ■ たてすべり出し窓 (オペレーターハンドル仕様)



オペレーター  
ハンドル

## ■ 高所用すべり出し窓 (折れハンドル仕様)

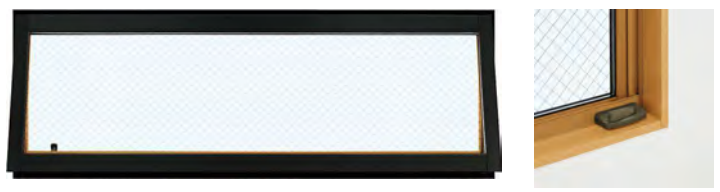

折れハンドル

「お掃除モード」付きすべり出し窓 / 使い方

## ■ たてすべり出し窓 F I X 連窓





# 断熱玄関ドア ヴェナートD30 防火ドア



## 【断熱性能と主要構造】

開口部を断熱化することによって、部屋の居心地が快適になると共に、冷暖房費も節約出来ます



## 【通風機能】

快適さをプラス

鍵を閉めたまま換気ができます



## 【防犯性能】

しっかりと固定する鎌錠

デッドボルトについた鎌がしっかりと噛み合い、固定バルなどを使ってこじ開ける手口に対して強い抵抗力を発揮します



C04  
桑炭

### リモコンキーをポケットに入れたまま ポケットキー

リモコンキーを携帯してハンドルのボタンを押すだけで施解錠。タグキーでの施解錠も可能です。

**ポケットキー セット内容**

- リモコンキー×2
- タグキー×3

※リモコンキー・タグキー (非常用収納カギ内蔵)

**施解錠 方法**

- リモコンキー
- タグキー
- スマートフォン

携帯してハンドルのボタンで  
ハンドルに近づけて  
アプリを使ってリモコン操作  
リモコン操作で

標準装備

## 非常時は非常用シリンダーで施解錠

リモコンキー・タグキーには非常用収納カギが内蔵されています。



スマートコントロールキー  
ポケットキー  
(AC100V式)  
操作方法





スリムなフレームにこだわり  
眺望、採光性に富んだ  
魅力あふれる  
「エルビュート」



シンプルに  
スリムな意匠にこだわった  
新たなスタンダード手すり  
「シンプレオ」



四辺支持  
ポリカーボネートパネル



トップレールタイプ

## ■ カラー

カームブラック色

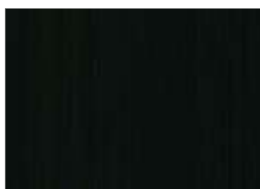

## ■ 手すり

スリム



## ■ 笠木

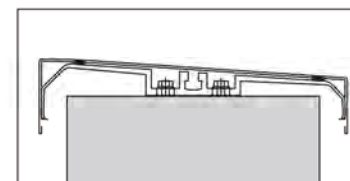

内勾配笠木(見付60mm)

## ■ 収納式物干し

ダークグレイ色





全商品の表示ラベルに「QRコード」をプリント  
スマートフォンやタブレット端末でコードを読み取ると  
その場ですぐにその商品の使い方や  
お手入れ方法がわかります！！



QRコード

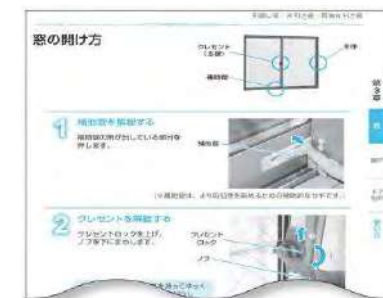
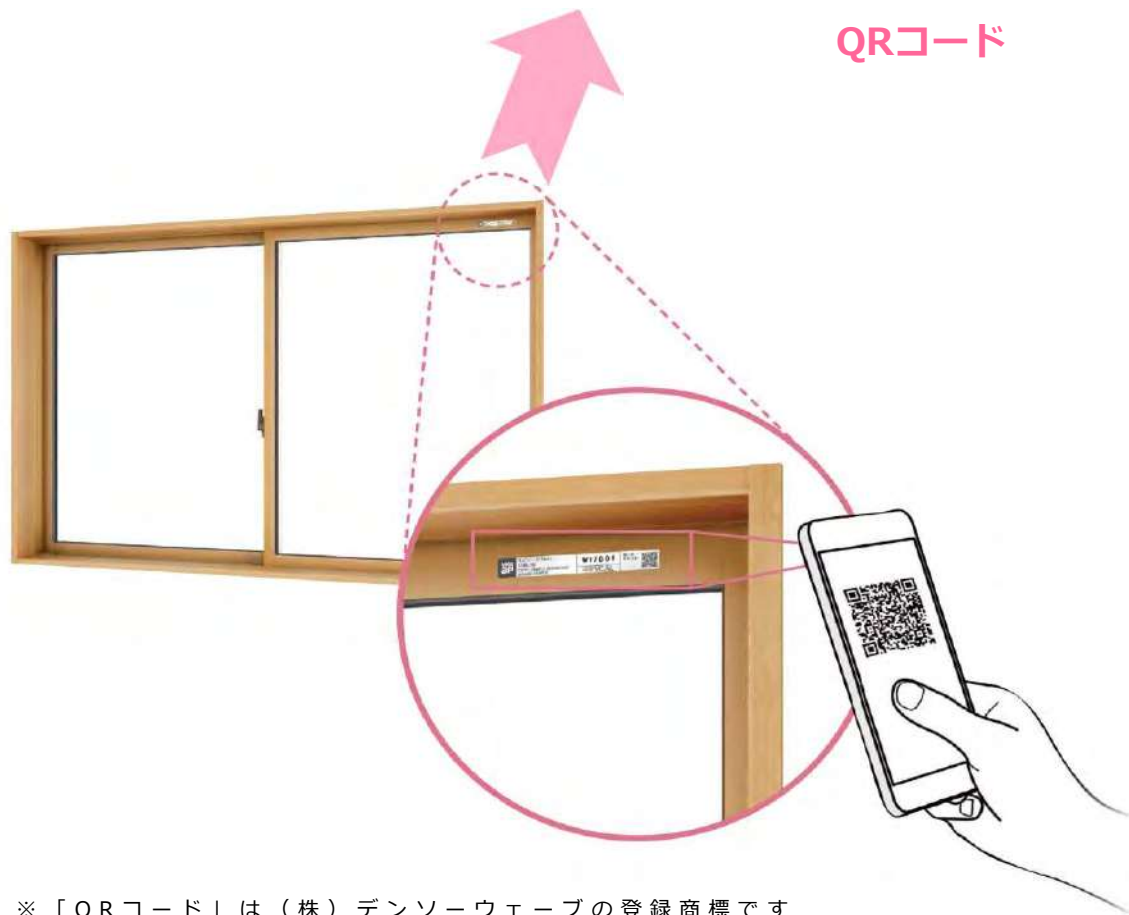

ガイドブックの必要なところを  
見れるので迷いません！

※「QRコード」は（株）デンソーウェーブの登録商標です





建具とコーディネートできる5柄、  
さまざまなインテリアに対応する個性的な3柄をラインナップ。

カラーパリエーション

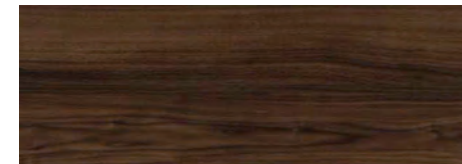

KEVSTY  
ウォールナット柄  
(シート)



KEVSMT  
エイジドチェスナット柄  
(シート)



KEVSCY  
チェリー柄  
(シート)



KEVSCY  
カームチェリー柄  
(シート)



KEVSEY  
オーク柄  
(シート)



KEVSET  
ウォッシュドオーク柄  
(シート)

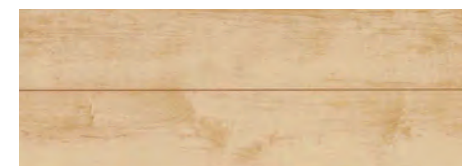

KEVSJY  
メープル柄  
(シート)

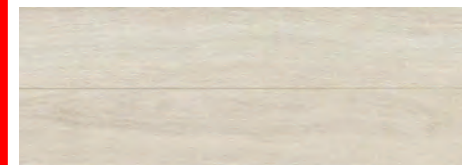

KEVSWY  
ホワイトオーク柄  
(シート)

サイズ(幅×長さ×総厚)	303×1818×12mm
表面仕上げ	スタンダードマット塗装
基材	エクセルタフベース+ 国産針葉樹合板(裏面防虫処理)
表面材	特殊化粧シート
梱包入数	1ケース 6枚入り(3.3m <sup>2</sup> )

主な特長



**ワックスなしで美しさが長持ち。**  
ワックスがけなしで、お手入れはから拭きだけでOK。表面の光沢が長持ちし、汚れや傷もつきにくくなっています。  
※スリッパ裏面は月に1~2回洗浄してください。  
※すり傷に強い床材ですが、ご使用によっては傷がつく場合があります。また傷がついた場合、汚れが拭き取れないことがあります。



**熱に強いから、床暖房の仕上げ材に使える。**  
※当社床材はフィルムヒーター式の床暖房には使用できません。  
※床暖房仕上げ材としてご使用の場合は、商品同梱の施工説明書をご確認いただき、特に注意して施工してください。



**食べこぼしやらくがきなどの汚れが付きにくい。**  
汚れが染み込みにくく、拭き取りやすい床材です。油汚れや食べこぼしなどのお掃除の手間も軽減されます。

仕様

■寸法図

・平面図

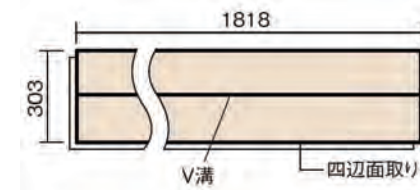

・断面図

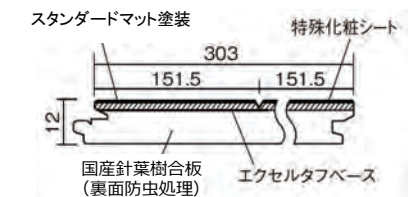

※1 球状及び金属製キャスターや、小径のキャスター付き家具はご使用をお避けください。へこみや傷が発生する場合があります。  
※2 表面保護のためワックスもかけられませんが、床材表面の塗膜性能は発揮できなくなります。



# アーキスペックフロアー S 石目サニタリー A

## カラーバリエーション

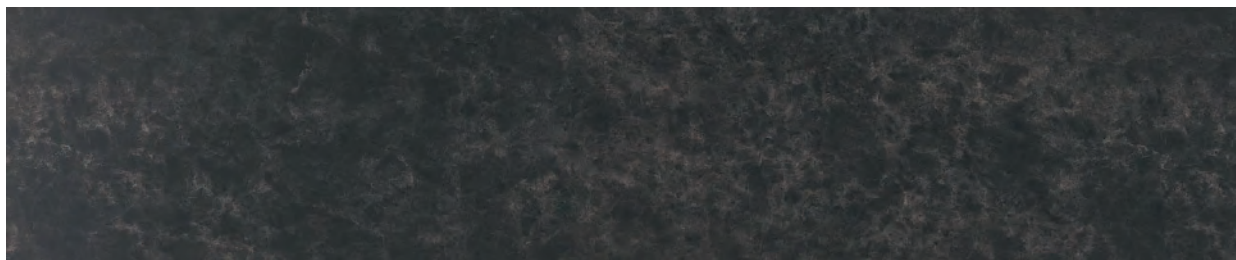

クウォーツブラック柄

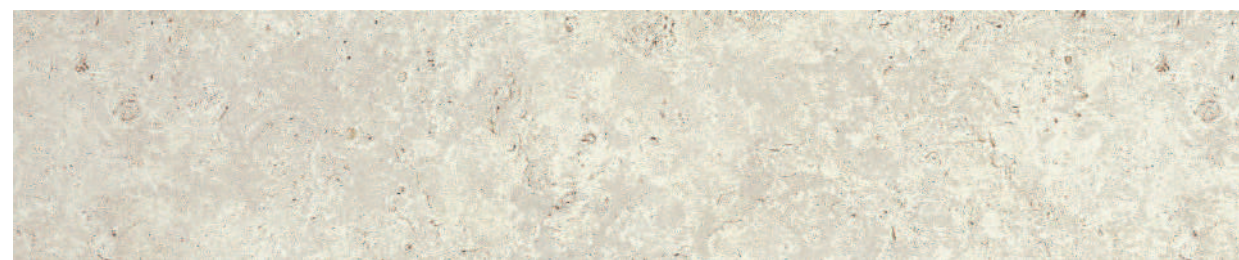

珊瑚石柄

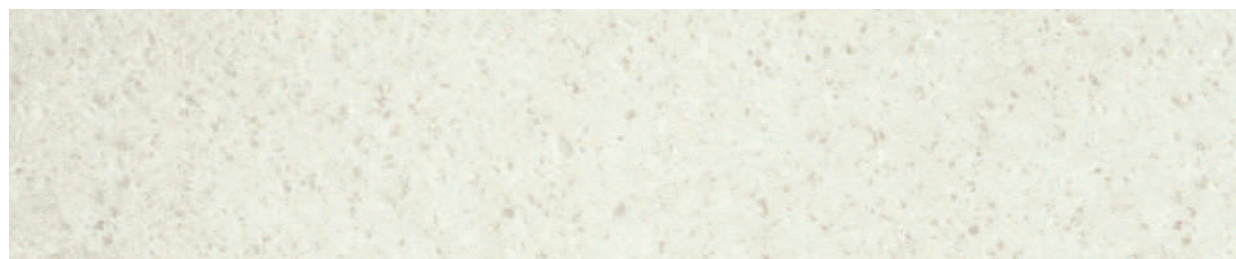

クウォーツアイボリー柄

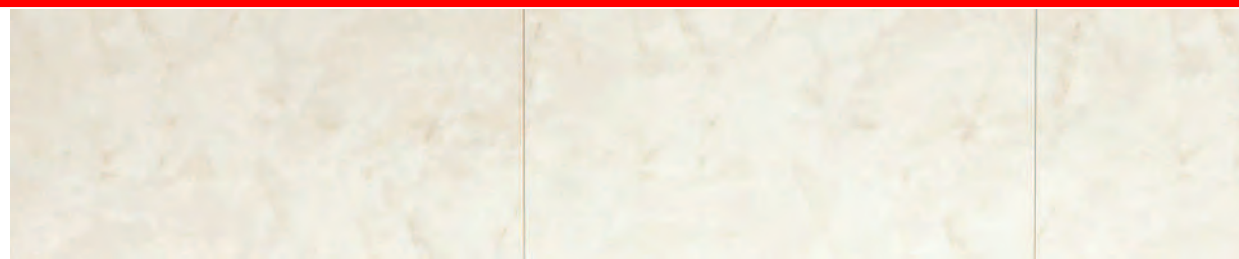

ホワイトオニックス柄



芦野石柄



ホワイトローザ柄

建具とコーディネートできる柄。  
さまざまなインテリアに対応する  
個性豊かな「素材」の表情7柄を揃えました。

S

シート仕上げ



抗菌

表面シートに抗菌剤を配合。床表面に付着した細菌の増殖を抑制。



抗ウイルス

表面シートに抗ウイルス剤を配合。床表面に付着した特定ウイルス数を減少させます。



ダニの死がい  
花粉など

床面に落ちてくるアレル物質を広い床面全体で受け止め、効率よく抑制します。



へこみに強い

カップ、スプーンなどの食器の落下によるへこみ傷が付きにくい床材



キャストに強い

1点集中の傷対策。基材に高度を高めた床材



すり傷に強い

緻密で平滑な塗膜をもつ塗装仕上げですり傷が付きにくい



ペット傷に強い

ペットの引っかき傷に強い



ペットの汚れに配慮

ペットの汚れ、(尿シミなど)に配慮



ワックス不要

ワックスがけなしで、お手入れは乾拭きだけでOK



汚れに強い

汚れが染み込みにくく、拭き取りやすい床材



床暖房対応

床暖房の熱に強い床材



車椅子対応

傷に強く、車椅子の使用にも耐える性能



水まわりに使える

上部で汚れにくく、お手入れ簡単な床



ペット対応

汚れ、アンモニアにも強い床



土足で使える

摩擦に強く、靴底のゴム汚れも落ちやすい塗装仕上げ。

## 特徴



床表面に付着した特定ウイルス数を抑制。

塗装や表面の化粧シートに抗ウイルス剤を配合。床表面に付着した特定ウイルス数を減少させます。



製品上の特定ウイルスの数を減少させます

〔注意事項〕  
・抗ウイルス加工は、病気の治療や予防を目的とするものではありません。  
・SIAAの安全性基準に適合しています。

### ■抗ウイルス加工の検証結果

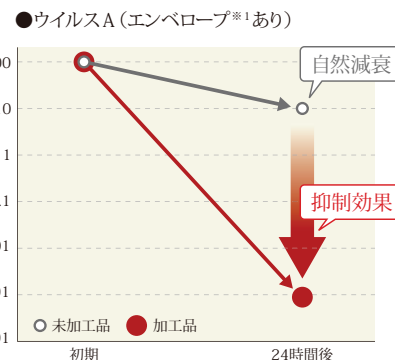

〔対象商品〕  
・アーキスペックフロアーW クリア

〔床材表面抗ウイルス性能試験〕  
・試験依頼先:(一財)日本繊維製品品質技術センター  
・試験方法:ISO 21702(試験片はSIAAの持続性試験ガイドラインに基づく前処理あり)  
・ウイルスの抑制方法:有機系ウイルス加工剤  
・対象部分:トップコート塗装面  
・試験結果:24時間後に99%以上\*2の抑制効果を確認

〔ご注意〕  
・抗ウイルス性能は、すべてのウイルスに対して発現するものではありません。また、すべてのウイルスに同様な試験結果が得られるとは限りません。

\*1 ウイルス表面の膜状の構造のこと。  
\*2 第三者機関による試験結果であり、保証値ではありません。



床表面に付着した細菌の増殖を抑制。

塗装や表面の化粧シートに抗菌剤を配合。床表面に付着した細菌の増殖を抑制します。



### ■抗菌加工の検証結果

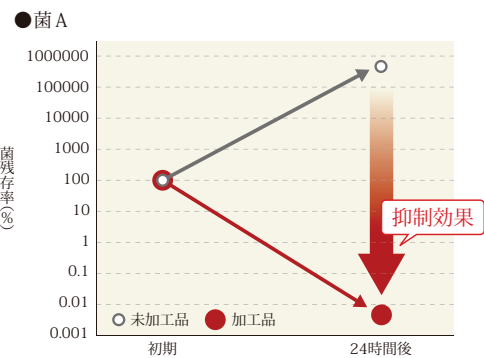

〔対象商品〕  
・アーキスペックフロアーW クリア  
〔床材表面抗菌性能試験〕  
・試験依頼先:(一財)ニッセンケン品質評価センター  
・試験方法:JIS Z 2801  
・菌の抑制方法:有機抗菌剤  
・対象部分:トップコート塗装面  
・試験結果:24時間後に99%以上\*2の抑制効果を確認  
\*2 第三者機関による試験結果であり、保証値ではありません。

※細菌やウイルスが完全になくなるわけではありません。  
※病気の治療や予防を目的とするものではありません。  
※床表面にほこりかかると性能を発揮できなくなりますので、こまめな清掃をおすすめします。  
※薬機法(医薬品・医療機器等の品質、有効性及び安全性の確保に関する法律)の関係上、特定の細菌やウイルスの名称を表記していません。





画像は、スリップスタイブ<オーク柄>+連続手すり900mmピッチタイプ<オーク色>+連続手すり内廻りセット<オーク柄>です。

モデル写真のため、手すりの有無や段数、形状は実際のご提案とは異なる場合があります。

# VERITIS

安心設計とデザインにこだわった、ベリティスのシステム階段。  
ドアや床とのコーディネートが豊富なバリエーションでさらに自由に。

## ご提案色柄

### 踏み板

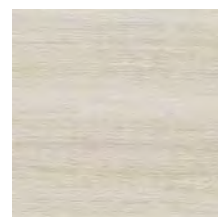

ホワイトオーク柄(WY)

### 側板



しっくいホワイト柄(PY)

### 蹴込み板



しっくいホワイト柄(PY)

## 特長1



硬化コーティングで耐汚染性と耐すり傷性を高めた表面仕上げ。汚れやすり傷がつきにくく、光沢も長持ちします。

## 特長2



踏み板は独自の凸凹加工を施した防滑シート。前部にはすべり止めU溝加工、端部は万一足が当たっても怪我をしにくいR面取り加工です。

## 手すり

### VERITIS 900mm ピッチタイプ (22年2月商品対応)

ムクの味わいのある木製の丸棒手すり。「すっきり」した仕上げを実現します。

オープン・連続手すりのタイプは、お見積書でご確認ください。

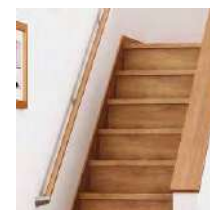

連続手すり



少ない金具ですっきり仕上げ

### 連続手すり色柄



ホワイトオーク色(WY)



金具色：  
ホワイト色



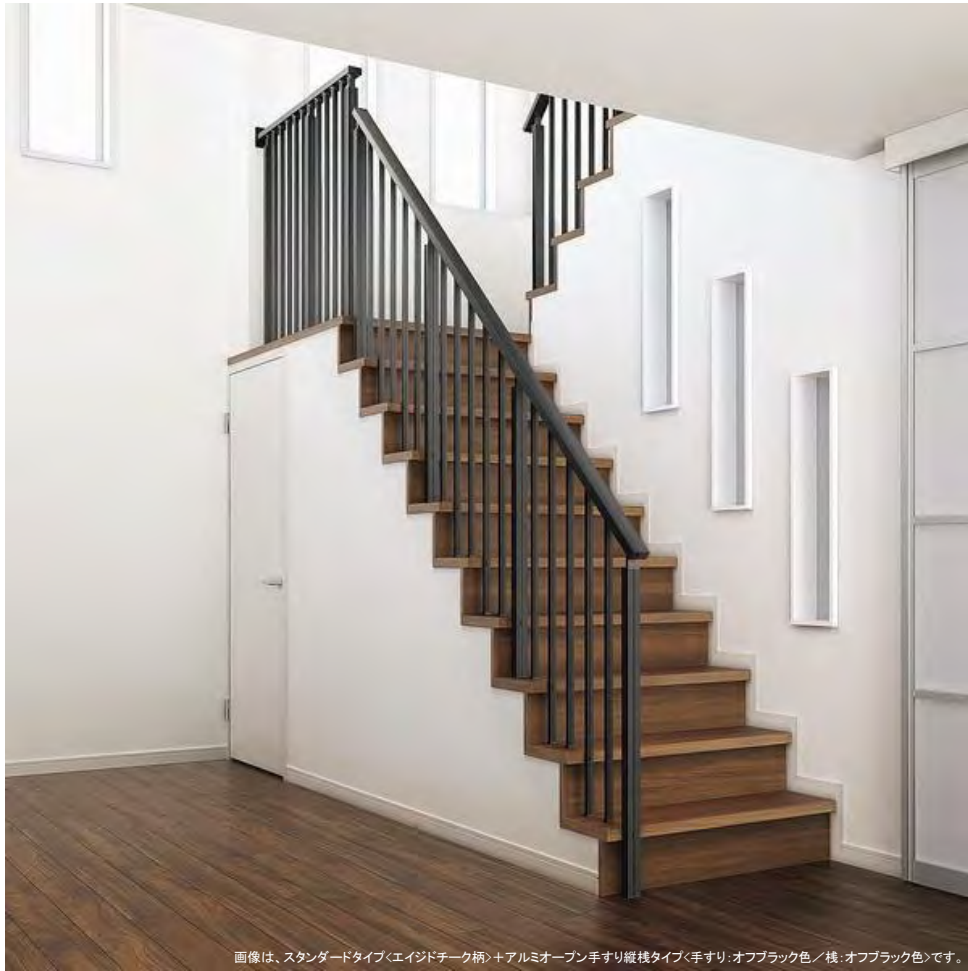

画像は、スタンダードタイプ<エイジドチーク柄>+アルミオープン手すり縦桟タイプ<手すり:オフブラック色/桟:オフブラック色>です。

モデル写真のため、手すりの有無や段数、形状は実際のご提案とは異なる場合があります。

# VERITIS

安心設計とデザインにこだわった、ベリティスのシステム階段。  
ドアや床とのコーディネートが豊富なバリエーションでさらに自由に。

## ご提案色柄

### 踏み板

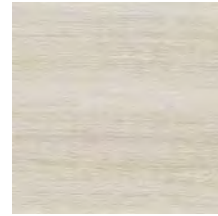

ホワイトオーク柄(WY)

### 側板



しっくいホワイト柄(PY)

### 蹴込み板



しっくいホワイト柄(PY)

## 特長1



硬化コーティングで耐汚染性と耐すり傷性を高めた表面仕上げ。汚れやすり傷がつきにくく、光沢も長持ちします。

## 特長2



踏み板は独自の凸凹加工を施した防滑シート。前部にはすべり止めU溝加工、端部は万一足が当たっても怪我をしにくいR面取り加工です。

## 手すり

### VERITIS 900mm ピッチタイプ (22年2月商品対応)

ムクの味わいのある木製の丸棒手すり。「すっきり」した仕上がりを実現します。

オープン・連続手すりのタイプは、お見積書でご確認ください。



連続手すり



少ない金具で  
すっきり仕上げ

### 連続手すり色柄



ホワイトオーク色(WY)

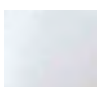

金具色:  
ホワイト色









### 内装ドア

VERITIS Standard Label	1階 D	VERITIS Standard Label	1階 E	VERITIS Standard Label	1階 F	VERITIS Standard Label	2階 I	VERITIS Standard Label	3階 L
	<p>扉色 ウォールナット柄 (TY) ウォールナット柄 (TY)</p> <p>枠色 ウォールナット柄 (TY)</p> <p>デザイン PA型</p> <p>開閉方式 上吊り片引き</p> <p>ハンドル C1型・角型引手オフブラック色 (塗装)・間仕切錠</p> <p>採光部 ガラスなし (パネル・鏡板)</p> <p>サイズ UW1676×UH2200</p> <p>勝手 右引手 (R)</p> <p>枠種 固定枠：枠見込み155mm</p>		<p>扉色 ウォールナット柄 (TY) ウォールナット柄 (TY)</p> <p>枠色 ウォールナット柄 (TY)</p> <p>デザイン T A型</p> <p>開閉方式 トイレ用片開きドア</p> <p>ハンドル A3型オフブラック色 (塗装)・表示錠</p> <p>蝶番 カバー蝶番オフブラック色</p> <p>採光部 ガラスなし (パネル・鏡板)</p> <p>サイズ UW650×UH2200</p> <p>勝手 左吊り元 (L)</p> <p>枠種 固定枠：枠見込み155mm</p>		<p>扉色 ウォールナット柄 (TY) ウォールナット柄 (TY)</p> <p>枠色 ウォールナット柄 (TY)</p> <p>デザイン PA型</p> <p>開閉方式 片開きドア</p> <p>ハンドル A3型オフブラック色 (塗装)・間仕切錠</p> <p>蝶番 カバー蝶番オフブラック色</p> <p>採光部 ガラスなし (パネル・鏡板)</p> <p>サイズ UW766×UH2200</p> <p>勝手 右吊り元 (R)</p> <p>枠種 固定枠：枠見込み155mm</p> <p>扉スタッパ サテンシルバー色</p> <p>床スタッパ サテンシルバー色</p>		<p>扉色 ウォールナット柄 (TY) ウォールナット柄 (TY)</p> <p>枠色 ウォールナット柄 (TY)</p> <p>デザイン PA型</p> <p>開閉方式 片開きドア</p> <p>ハンドル A3型オフブラック色 (塗装)・空錠</p> <p>蝶番 カバー蝶番オフブラック色</p> <p>採光部 ガラスなし (パネル・鏡板)</p> <p>サイズ UW778×UH2400</p> <p>勝手 右吊り元 (R)</p> <p>枠種 固定枠：枠見込み155mm</p> <p>扉スタッパ サテンシルバー色</p> <p>床スタッパ サテンシルバー色</p>		<p>扉色 ウォールナット柄 (TY) ウォールナット柄 (TY)</p> <p>枠色 ウォールナット柄 (TY)</p> <p>デザイン PA型</p> <p>開閉方式 片開きドア</p> <p>ハンドル A3型オフブラック色 (塗装)・空錠</p> <p>蝶番 カバー蝶番オフブラック色</p> <p>採光部 ガラスなし (パネル・鏡板)</p> <p>サイズ UW778×UH2200</p> <p>勝手 左吊り元 (L)</p> <p>枠種 固定枠：枠見込み155mm</p> <p>扉スタッパ サテンシルバー色</p> <p>床スタッパ サテンシルバー色</p>
	MJE2PC12BK		MJE2HA34BK		MJE2HA32BK		MJE2HA33BK		MJE2HA33BK

### 内装ドア

VERITIS Standard Label	3階 M	VERITIS Standard Label	3階 O
	<p>扉色 ウォールナット柄 (TY) ウォールナット柄 (TY)</p> <p>枠色 ウォールナット柄 (TY)</p> <p>デザイン T A型</p> <p>開閉方式 トイレ用片開きドア</p> <p>ハンドル A3型オフブラック色 (塗装)・表示錠</p> <p>蝶番 カバー蝶番オフブラック色</p> <p>採光部 ガラスなし (パネル・鏡板)</p> <p>サイズ UW650×UH2200</p> <p>勝手 右吊り元 (R)</p> <p>枠種 固定枠：枠見込み155mm</p>		<p>扉色 ウォールナット柄 (TY) ウォールナット柄 (TY)</p> <p>枠色 ウォールナット柄 (TY)</p> <p>デザイン PA型</p> <p>開閉方式 片開きドア</p> <p>ハンドル A3型オフブラック色 (塗装)・空錠</p> <p>蝶番 カバー蝶番オフブラック色</p> <p>採光部 ガラスなし (パネル・鏡板)</p> <p>サイズ UW778×UH2200</p> <p>勝手 右吊り元 (R)</p> <p>枠種 固定枠：枠見込み155mm</p> <p>扉スタッパ サテンシルバー色</p> <p>床スタッパ サテンシルバー色</p>
	MJE2HA34BK		MJE2HA33BK

### 収納用建具

VERITIS	1階 A	VERITIS	1階 B	VERITIS	1階 C
	<p>扉色 しろいホワイト柄 (PY)</p> <p>枠色 しろいホワイト柄 (PY)</p> <p>デザイン PA型 (フラットタイプ)</p> <p>開閉方式 収納用建具折れ戸</p> <p>取っ手 縦付・T5型サテンシルバー色 (塗装)</p> <p>ミラー有無 ミラー無</p> <p>サイズ UW778×UH2200</p> <p>勝手 勝手なし</p> <p>枠種 固定枠：ノン下レール3方枠</p>		<p>扉色 しろいホワイト柄 (PY)</p> <p>枠色 しろいホワイト柄 (PY)</p> <p>デザイン PA型 (フラットタイプ)</p> <p>開閉方式 収納用建具折れ戸</p> <p>取っ手 縦付・T5型サテンシルバー色 (塗装)</p> <p>ミラー有無 ミラー無</p> <p>サイズ UW778×UH2200</p> <p>勝手 勝手なし</p> <p>枠種 固定枠：ノン下レール3方枠</p>		<p>扉色 しろいホワイト柄 (PY)</p> <p>枠色 しろいホワイト柄 (PY)</p> <p>デザイン PA型 (フラットタイプ)</p> <p>開閉方式 収納用建具折れ戸</p> <p>取っ手 縦付・T5型サテンシルバー色 (塗装)</p> <p>ミラー有無 ミラー無</p> <p>サイズ UW778×UH2200</p> <p>勝手 勝手なし</p> <p>枠種 固定枠：ノン下レール3方枠</p>
	KRE1HT535T		KRE1HT535T		KRE1HT535T

### 収納用建具

VERITIS	1階 G	VERITIS	2階 H	VERITIS	2階 J	VERITIS	3階 K	VERITIS	3階 N
	<p>扉色 しろいホワイト柄 (PY)</p> <p>枠色 しろいホワイト柄 (PY)</p> <p>デザイン PA型 (フラットタイプ)</p> <p>開閉方式 収納用建具折れ戸</p> <p>取っ手 縦付・T5型サテンシルバー色 (塗装)</p> <p>ミラー有無 ミラー無</p> <p>サイズ UW778×UH2200</p> <p>勝手 勝手なし</p> <p>枠種 固定枠：ノン下レール3方枠</p>		<p>扉色 しろいホワイト柄 (PY)</p> <p>枠色 しろいホワイト柄 (PY)</p> <p>デザイン PA型 (フラットタイプ)</p> <p>開閉方式 収納用建具折れ戸</p> <p>取っ手 縦付・T5型サテンシルバー色 (塗装)</p> <p>ミラー有無 ミラー無</p> <p>サイズ UW1688×UH2400</p> <p>勝手 勝手なし</p> <p>枠種 固定枠：ノン下レール3方枠</p>		<p>扉色 ウォールナット柄 (TY) ウォールナット柄 (TY)</p> <p>枠色 ウォールナット柄 (TY)</p> <p>デザイン PA型 (フラットタイプ)</p> <p>開閉方式 収納用建具折れ戸</p> <p>取っ手 縦付・T5型オフブラック色 (塗装)</p> <p>ミラー有無 ミラー無</p> <p>サイズ UW778×UH2200</p> <p>勝手 勝手なし</p> <p>枠種 固定枠：ノン下レール3方枠</p>		<p>扉色 しろいホワイト柄 (PY)</p> <p>枠色 しろいホワイト柄 (PY)</p> <p>デザイン PA型 (フラットタイプ)</p> <p>開閉方式 収納用建具折れ戸</p> <p>取っ手 縦付・T5型サテンシルバー色 (塗装)</p> <p>ミラー有無 ミラー無</p> <p>サイズ UW1688×UH2200</p> <p>勝手 勝手なし</p> <p>枠種 固定枠：ノン下レール3方枠</p>		<p>扉色 しろいホワイト柄 (PY)</p> <p>枠色 しろいホワイト柄 (PY)</p> <p>デザイン PA型 (フラットタイプ)</p> <p>開閉方式 収納用建具折れ戸</p> <p>取っ手 縦付・T5型サテンシルバー色 (塗装)</p> <p>ミラー有無 ミラー無</p> <p>サイズ UW778×UH2200</p> <p>勝手 勝手なし</p> <p>枠種 固定枠：ノン下レール3方枠</p>
	KRE1HT535T		KRE1HT535T		KRE1HT53BK		KRE1HT535T		KRE1HT535T

枠色が扉色と異なる場合、敷居色・床見切りが枠色と異なる場合に※を表示しています。(ただしA/B面の色が異なる場合、敷居色・床見切りには必ず※を表示しています)。建具画像は標準品です。特注品の場合、詳細は別途、図面・お見積書をご確認ください。印刷のため、実物とは多少色が異なります。実際の色合い・材質感等は、ショールーム等でご確認ください。



# VERITIS

## Standard Label

飽きのない自然なスタイル  
木の味わいが楽しめる空間をつくる



## Craft Label

あこがれのカフェやアンティークショップ風など  
部屋づくりが楽しくなる



## Plus Label

天井につながる開放感と  
壁との一体感から生まれるノイズレス空間

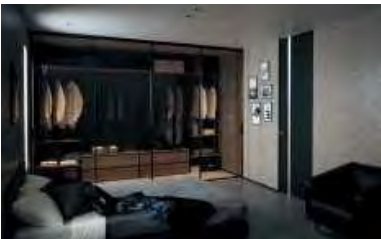

インテリア建材 VERITIS の施工例写真や  
商品詳細、ドアの色などをシミュレーションできる  
アプリもご用意しています。



クリック  
👉

### 収納用建具

## VERITIS

3階  
P



扉色	しっくいホワイト柄 (PY)
枠色	しっくいホワイト柄 (PY)
デザイン	PA型 (フラットタイプ)
開閉方式	収納用建具折れ戸
取っ手	縦付・T5型サテンシルバー色 (塗装)
ミラー有無	ミラー無
サイズ	UW1688×UH2200
勝手	勝手なし
枠種	固定枠：ノン下レール3方枠

VERITIS (2022年  
2月発売)



KRE1HT535T



※画像はイメージです。実際の仕積・納まりとは異なります。

## Door

メラミン化粧板 / アイカ工業



TNU10200C



TK103BK

## Worktop

アクリル100%人造大理石 / デュポン モデスト



コア

## Kitchen panel

ホーロークリーンキッチンパネル Hタイプ

ホーローは表面がガラス質なのでお手入れカンタン。油汚れもサツとふき取るだけできれいになります。キズに強いので、こびりついた頑固な汚れもゴシゴシこすって落とせます。熱や湿気にも強いので、コンロまわりでも安心してお使いいただけます。

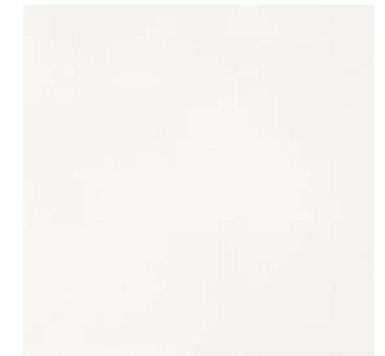

マイルドホワイト

## Cabinet

巾木収納付オールスライドキャビネット

巾木スライド収納を装備したオールスライドキャビネット。缶詰めや季節物など普段使わないものは、巾木部へ。また大きな鍋も収納できる上部のスライド収納、小物類を整理できる3段スライドキャビネットと合わせて大容量の収納スペースを確保しています。



**ソフトクロージング**  
引き出しにかかる力を自動調節して静かに閉まるので、中の収納物も安心です。



**間仕切りパー**  
前後にスライドさせて間仕切り、整理整頓できます。



**ダイニング側:**  
プッシュラッチ収納



**ダイニング側:**  
観音開き収納 × 2set

## Sink

ユーティリティーシンクE



3層シンクで「洗う、調理、片付ける」をスムーズに。特徴の違う3つのスペースでさまざまな調理が快適にできます。

ワークトップスペース ... 作業スペース拡大に  
アシストスペース ... 作業効率アップに  
ミドルスペース ... シンク中段の有効活用



まな板USE



SK水切りプレートUSE



ミドル水切りプレートUSE



ミドル調理プレートUSE



洗剤置きUSE

## Tap & Dishwasher

浄水器一体型 エコタイプ  
ハンドシャワー水栓 / KM6081SCECBM

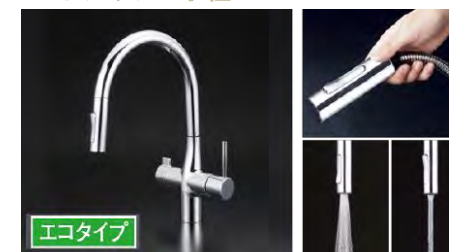

エコタイプ

大きく広い吐水空間がとれますので、大きな鍋やフライパンが楽に洗え使い勝手に優れています。シャワーヘッドを引出した状態でも片手でスムーズに操作できます。

浅型 食器洗い乾燥機 / EW-45R2BM



・食器のセット位置がカンタンにわかる「カラーナビ食器かご」  
・すみずみまで水流が届く「ターボ噴射」  
・除菌洗浄・乾燥  
・ソフト排気

## Rangehood & Heater

ホーロークリーンレンジフード VRAT ブラック



ホーローを使った「シャットアウトパネル」・「整流板」とグリスマイルターで油煙汚れをシャットアウト。お掃除の手間を減らすトリプルガードです。



ホーロー整流板



ホーローシャットアウトパネル



ホーローグリスマイルター

ハイパーガラスコートトッププレートガスコンロ  
水無両面焼 / TN72WV60C



トップカラー:  
クリアパール  
ブラック

トッププレートはガラス質でコーティング。衝撃やキズへの強さはもちろん、ガラストップならではの美しさを併せ持つ理想のトッププレートです。





※画像はイメージです。実際の仕様・納まりとは異なります。

## Door

メラミン化粧板 / アイカ工業



TNU10200C



TK103BK

## Counter & Bowl

アクリル100%人造大理石 フラットカウンター D=600



アクリル100%人造大理石  
なので汚れが染み込まず、  
お手入れ簡単です。



ものを落としても  
ひび割れにくく、  
衝撃に強いので  
安心してお使い頂けます。

## Counter & Bowl Color

カウンター・ボウルカラー



クリスタルホワイト

## Mirror

鏡裏収納付き木製3面鏡



※ミラー下: 別途タイル仕上げ

## Cabinet

2段引出し×2



巾木カラー



こげ茶

ホワイト

## Tap

シングルレバー式シャワー水栓 / KM8207TETTK

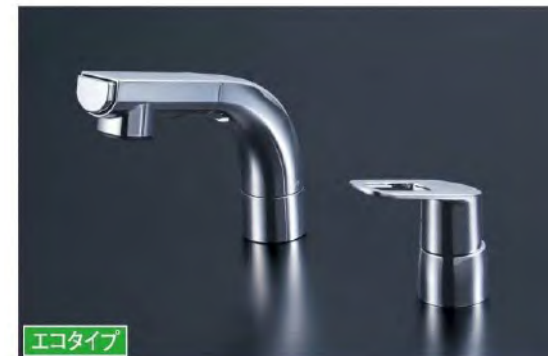

エコタイプ

## Tall cabinet

トールユニット



## Clean panel

※ご選択無し





画像はイメージです

### サザナ HTシリーズ 専用品 Sタイプ

1616(1坪サイズ)  
うちのお風呂は想像以上に気持ちいい  
スッキリ棚水栓(棚W215)[シルバー]

Selected Color 注:隣り合う壁パネルの接合部は柄にずれが生じます。 ※カラーバリエーションは2枚目をご覧ください

床	カウンター	壁:アクセントパネル	壁:周辺パネル	浴槽	浴槽エプロン
 ライトグレー	 ブラック	 ロブストグレー	 フリエホワイト	 ホワイト	 ホワイト

HTV1616WSX4\*\*

JTZZZ EGHB1 CFF02 SRW15 YYKBW IKJRA SBA00 YAAA7 VML5W CHE01  
HDPFW HTBSW TKAHK

#### カラリ床

水が引いて翌朝カラリ



タテヨコ規則正しいパターンでお手入れカンタン。お掃除ラクラクです。

#### お掃除ラクラク鏡

炭素の膜で、水あかのこびり付きを抑える。



表面を炭素の膜で覆ったお掃除ラクラク鏡なら、簡単なお手入れで水あかをラクに落とせます。

#### お掃除ラクラクカウンター

カウンターの奥まで手が届からぐるりとすみずみまで洗える。



ぐるりと一周手が届くまるで浮島のようなデザイン



#### 浴槽



満水容量: 293L  
クレイドル浴槽:FRPバス(ホワイト)(ワンタッチ排水栓)

#### 魔法びん浴槽



魔法びん浴槽あり

#### ふろふた

ラクかるふろふた  
2枚割ふた 収納形態  
3点留めタイプ



形状は浴槽仕様により異なります  
ラクかるふろふた2枚割ふた(断熱仕様)/ふろふたフック付(ホワイト)

#### カウンター



お掃除ラクラクカウンター(ブラック)

#### スライドバー



形状はシャワーの仕様により異なります  
スライドバーなし(シャワーハンガー2個)

#### 洗い場水栓



コンフォートウエーブクリックシャワー(メタル調)  
スッキリ棚水栓(棚W215)[シルバー](一般地仕様)

#### シャワーホースフック



シャワーホースフック(メタル調)

#### 照明



電球色  
シーリング照明 1灯(LEDランプ)

#### 換気



露出タイプ  
「三乾王」(抗菌・防カビ仕様)  
換気暖房乾燥機(1室換気100V)ヒカルリモコン(メタル調)なし



※  はお見積りカラーです

天井



平天井(抗菌・防カビ仕様)(壁高さH2150)

タオル掛け



タオル掛け(ホワイト)(L=400)

鏡



お掃除ラク 縦長ミラー(W298×H1175)

収納

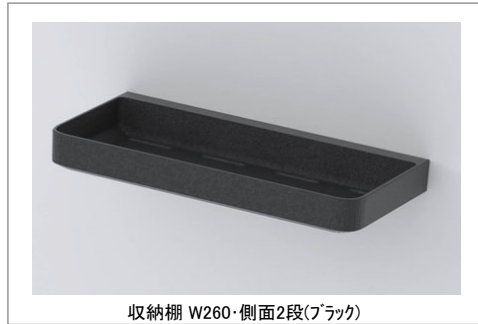

収納棚 W260・側面2段(ブラック)

ドア



スッキリア開き戸(W800・H2000・ホワイト)

ドア外タオル掛け

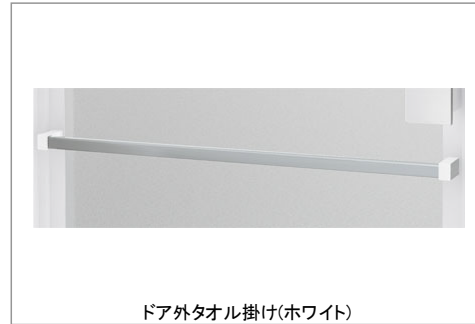

ドア外タオル掛け(ホワイト)

断熱材

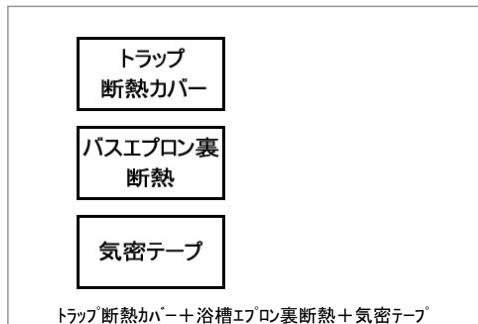

トラップ断熱カバー+浴槽エプロン裏断熱+気密テープ

ランドリーパイプ



ランドリーパイプ1本、ホルダー4個(ホワイト)

窓枠



フリーサイズ窓枠750×910×200(ホワイト)

Color Variation

■床



ホワイト ベージュ ライトグレー

■カウンター

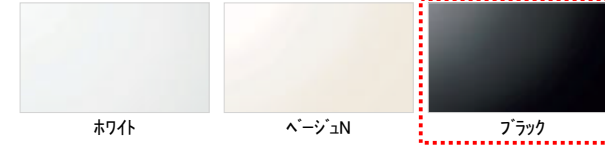

ホワイト ベージュN ブラック

■壁:アクセントパネル

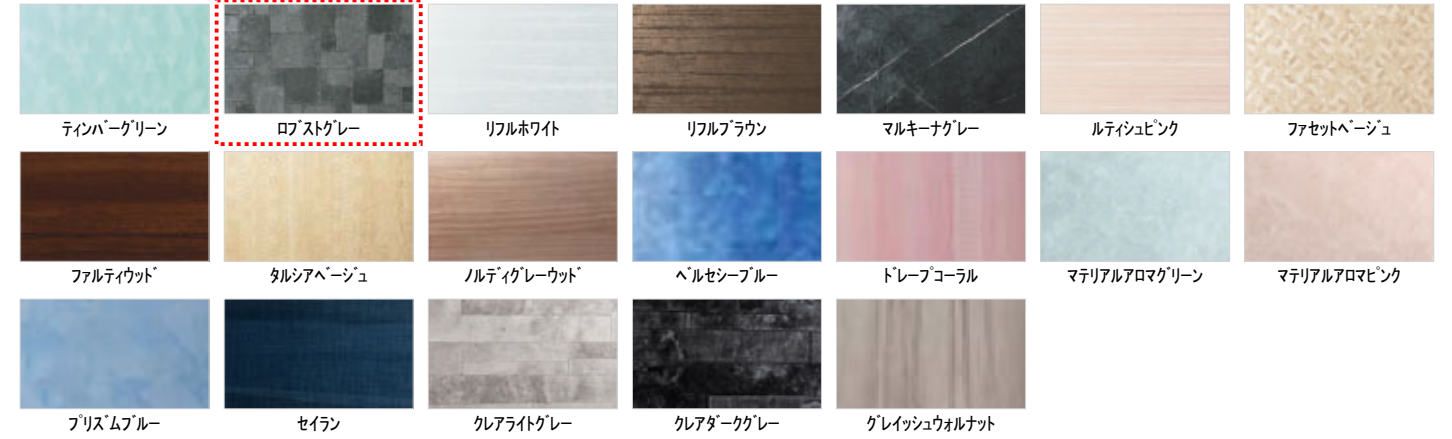

ティンバーグリーン ロストグレー リアルホワイト リアルブラウン マルキーナグレー ルティッシュピンク ファセットベージュ  
ファルティウッド タルシアベージュ ノルディックレーウッド ベルセシーブルー ドレープコーラル マテリアルアロマグリーン マテリアルアロマピンク

■壁:周辺パネル



ブリエベージュ ブリエホワイト ベーシスホワイト

■浴槽



ホワイト ベージュN ピンクN アクアN

■浴槽エプロン



ホワイト ベージュ ピンクN アクアN ブラック

TOTOのミッション



機能紹介  
動画は  
こちら



リモコン

画像はイメージです  
 大便器キャビネットの側面は、実際には化粧されておりません  
 表示されていない壁にも商品が設置されている場合があります

0.5坪(08×16)プラン  
 レストパル(床排水) I型

便器 UWCCC1CTNNNN1WBA

Color Variation ※   はお見積カラーです。カラーによって価格・納期が異なる場合がありますのでカタログにてご確認ください。

便器・手洗器	<span style="border: 1px dashed red; padding: 2px;"> </span>  ホワイト	 パステルアイボリー	 パステルピンク	 ホワイトグレー
キャビネット 大便器	<span style="border: 1px dashed red; padding: 2px;"> </span>  ホワイト	 ライトウッドN	 ダークブラウン	

便器・便座機能

抜群の収納力

無駄なくしっかり収納。キャビネットですっきり隠してスッキリ空間を実現します。



※画像はイメージです。給・排水位置の条件により、収納量が変わる場合があります。

すっきりデザイン

便器の後ろにすき間がなく、床の小物が収納できているからトイレのお掃除がスムーズ。



※画像はイメージです。

使うたび除菌

自動で「きれい除菌水」をふきかけて、トイレ全体の汚れを制御。ずっときれいに保ちます。



※画像はイメージです。

汚れにくい

汚れをはじくから、汚れてもサッと拭きでお手入れできます。



※従来品の詳細はカタログを参照ください。※画像はイメージです。

超節水

便器洗浄水量を13Lから4.8Lへ。13L便器に比べて約71%も節水。

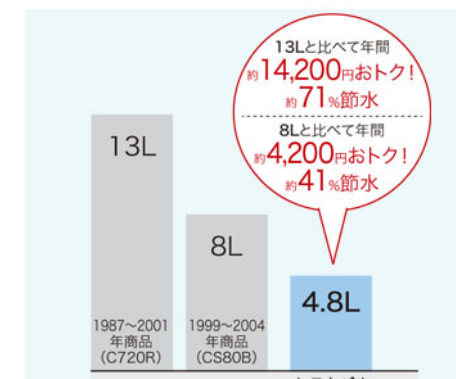

※節水の試算条件については、カタログをご参照ください。

機能一覧

便器きれい	お掃除ミスト	プレミスト	クリーンケース
フチなしウォシュレット	フルカバー	ノズルきれい	セルフクリーニング
クリーン便座(つぎ目なし)	クリーンノズル	抗菌	便ふた着脱
本体ワンタッチ着脱	ノズルそろじ	おしり洗浄	おしりソフト洗浄
ビデ洗浄/ワイドビデ洗浄	マッサージ洗浄	ムーブ洗浄	水勢調節/洗浄位置調節
eco小ボタン	ダブル保温便座	おまかせ節電	スーパーおまかせ節電
タイマー節電	オート便器洗浄※	リモコン便器洗浄	便座・便ふたソフト閉止
リモコン/個人設定	オートパワー脱臭/脱臭	暖房便座	着座センサー

※男子小用時(立ち姿勢)にはオート便器洗浄しません  
 "ウォシュレット"はTOTOの登録商標です

手洗器

手洗器

タンク上の手洗器で限られた空間を有効利用。



写真はイメージです

TOTOのミッション







特定法人様向け

写真はイメージです



### ウォシュレット一体形便器 ZJ2 手洗いあり

CES9153#NW1

シンプルなデザインが生む、心地よさ

#### Color Variation

※   はお見積カラーです。カラーによって価格・納期が異なる場合がありますのでカタログにてご確認ください。



ホワイト

パステルアイボリー

パステルピンク

### 便器・便座機能

#### お掃除ラクラク

凹凸が少なく、ノズルまわりもすっきり。ラクにお掃除できるのが魅力です。



#### みんなが手洗いしやすい

しっかり手が洗いやすい高さに設計。水はねもしにくく気持ちよく洗えます。



#### 汚れがつきにくく、落ちやすい

セフィオンテクトとプレミストの相乗効果で便器を汚れから守ります。

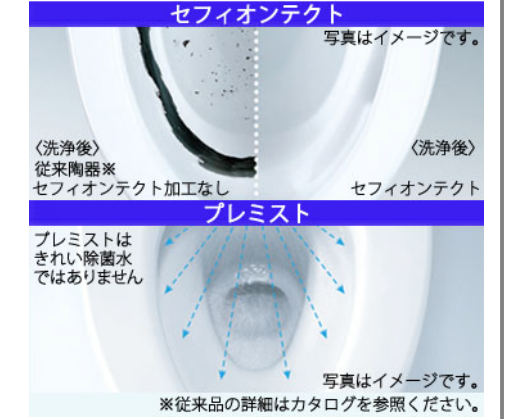

#### 汚れがつきにくく、落ちやすい

便座につぎ目がないので、お掃除ラクラク。ノズルには、防汚効果の高いクリーン樹脂。



#### しっかり洗浄、お掃除しやすい

便器の中を少ない水で効率よく洗います。トイレ掃除はサッとひとふきで完了です。



#### 機能一覧

プレミスト	トルネード洗浄	お掃除リフト	便ふた着脱
セルフクリーニング	セフィオンテクト	クリーン便座(つぎ目なし)	クリーンノズル
抗菌	ノズルそうじ	フチなし形状	おしり洗浄
やさらか洗浄	ビデ洗浄	ムーブ洗浄	水勢調節
洗浄位置調節	eco小ボタン	おまかせ節電	タイマー節電
便座・便ふたソフト閉止	停電時安心設計	オート便器洗浄※	オートパワー脱臭/脱臭
リモコン便器洗浄	暖房便座	着座センサー	リモコン

※男子小用時(立ち姿勢)にはオート便器洗浄しません  
"ウォシュレット"はTOTOの登録商標です

### TOTOのミッション





## SC-457 棚付きペーパーホルダー

小物を置ける棚付きペーパーホルダー



クローム+鏡面

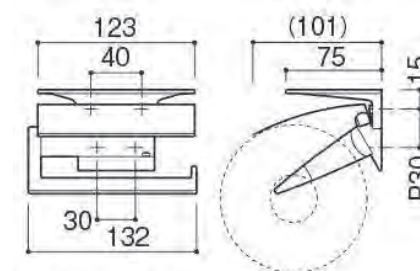

※取付時に左差し変更可

材質：亜鉛ダイキャスト+ステンレス  
耐荷重：49N (5kgf)

SC-457-XC クローム+鏡面  
SC-457-ST クローム+ヘアライン

¥ 5,900

**NEW** Paper Holder **SC-457**

# セールスポイント

## Point

棚を上部に設置することでペーパー交換に必要なスペースの最小化を実現



## Point

スマートフォン・ポーチなどが置けるシェルフ

## Point

左・右差し対応可能



**SE-181** 可動タオルリング

可動式で奥行のあるピンチハンガーなども掛けられる  
マスクやネックレスを掛けられるフック付き

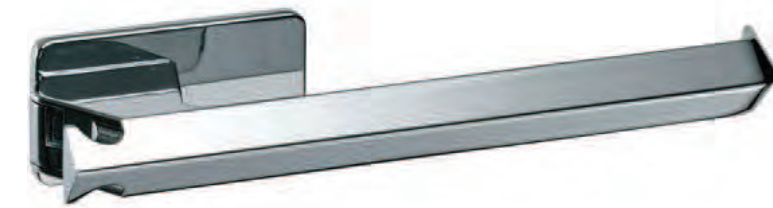

クローム

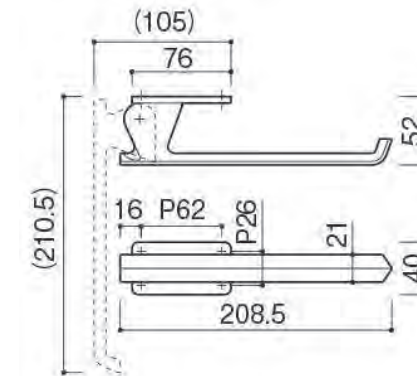

可動イメージ

材質：亜鉛ダイキャスト  
仕上：クローム  
耐荷重：49N (5kgf)  
開閉確度：90°

SE-181-XC クローム

¥ 5,900

**NEW Towel Ring SE-181**

## Point

壁からタオルを離すことで衛生面◎



## Point

マスクやネックレスを掛けられるフック



1画面録画 夜もカラー 3.5型カラー プラストーク

# 録画機能付TVドアホン

## JS-12E



カメラ付玄関子機



モニター付親機  
●AC電源直結式

2C

←AC100V

モニターを一台増設できます。

モニター付子機  
JS-1H-T

モニター増設例

送り配線方式の為、  
施工が簡単になりました。



●AC電源直結式



←AC100V

←AC100V

※室内間の呼出・通話は出来ません。

## 空間に調和するシンプルデザイン

スピーカースリットを本体底面に配置し、  
外観の美しさにこだわりました。



## ワンタッチズーム

ズーム操作により1.5倍で表示。拡大位置は9種類より選べます。



## 分かりやすい画面表示

誰にでも視覚的に分かりやすいアイコンを採用しました。



## カメラレンズ角度が 上・下・左・右・斜めに調整可能

従来品に比べ、角度調整ができる範囲が  
広がりました。



※「左斜め上向き」または「右斜め上向き」に設定すると映像がひずむことがあります。

## 録画機能

呼出直後の自動録画のほか、呼出中  
や通話中、モニター中に録画ボタン  
を押す事で手動録画も可能です。

録画中に画面中央上に表示されます



玄関から呼ばれたときに画面下に表示されます



# ヒートポンプ式温水熱源機

## ENE FLOW エネフロー

1つのリモコンで最大『4エリア』制御可能

**快適**

頭寒足熱で理想の暖房  
お部屋の温度差が少なく  
陽だまりのような暖かさ

**クリーン**

ふく射暖房でふんわり  
やさしい暖かさ  
ホコリや花粉が気になる方でも快適

**経済的**

高効率なヒートポンプ式

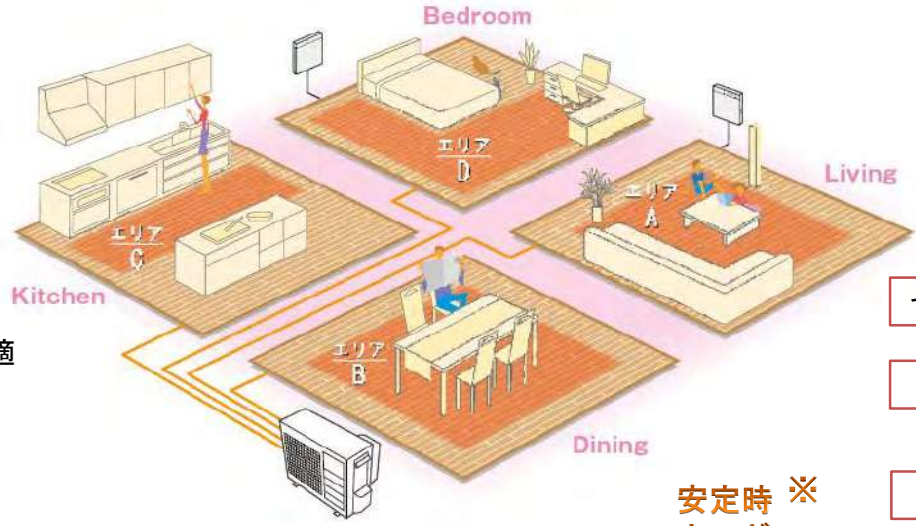

インテリアと調和する  
シンプルなデザイン。

それぞれのエリア  
個別に設定可能。  
・運転する・しない  
・温水温度 等



1つの運転パターンで  
「通常運転・セーブ運転・運転停止」の設定が  
30分毎に設定できます。

セーブ運転

通常運転

運転停止

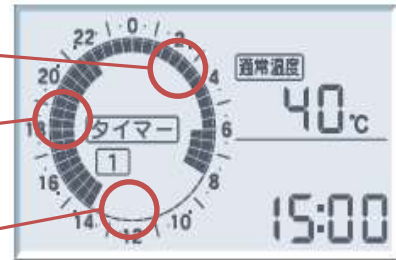

ランニングコストが安く、環境にもやさしい

**高効率!!**

安定時 ※  
エネルギー  
消費効率  
**4.48**

『4回路分岐ヘッダー内蔵』ヘッダーボックス不要



※ランニングコスト  
CO<sub>2</sub>排出量  
試算条件は  
カタログ参照



### AEYH-0546BFX

【多機能リモコンセット価格】  
CMR-2630

開放式

**¥462,000-**  
(税抜)

- [電源] 単相200V 15A または 20A
- [電源電線] 2心 × φ2.0
- [温水出力] 5.0kW
- [外形寸法] 高675 × 幅825 × 奥行300(mm)

広さのめやす 17畳まで (注1)  
広さのめやす 32畳まで (注2)

平成28年省エネルギー基準の地域区分5~7地域で  
注1 Q値2.7の場合。  
注2 Q値1.4の場合。(断熱性高い)

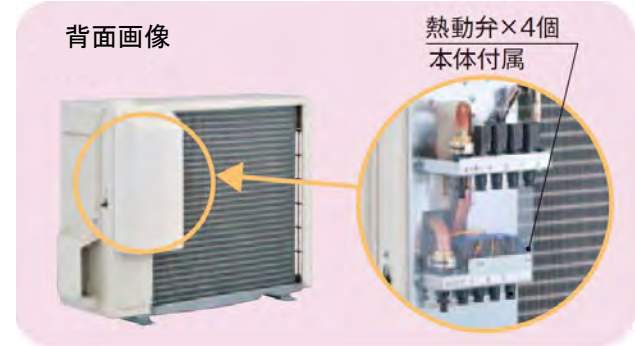

※ジョイント部材等は別売です。

※安定時エネルギー消費効率は、  
一般社団法人 日本冷凍空調工業会の  
規格である JRA 4071 に基づく

**CHOFU**



# 「良水工房のオール浄水」システム

家中まるごと浄水生活 **！** 24時間、365日、良水生活、健康家族を応援します。

「良水工房」は、キッチンのご飲食用だけでなく、浴室・洗面所・トイレ等、家中全ての水を浄水します。  
 ご利用いただいているお客様からは、「飲食が美味しい」とのことはもとより「湯あたりが良い」「浴室の匂いが気にならなくなった」「髪の毛が傷まなくなった」「洗浄便座による刺激が少なくなった」等々…と大変にご好評をいただいております。

「良水工房」は、水道水中の残留塩素を低減してミネラル分を残す「やさしい水」で、健康的な生活をお届けします。



屋外の外壁に取付

## 残留塩素を低減

### カーボンフィルター

◇5μmで、残留塩素を低減します。



## ゴミや鉄サビ等を除去

### 異物除去フィルター

◇50μmで、ゴミや鉄さび等を一次ろ過します。

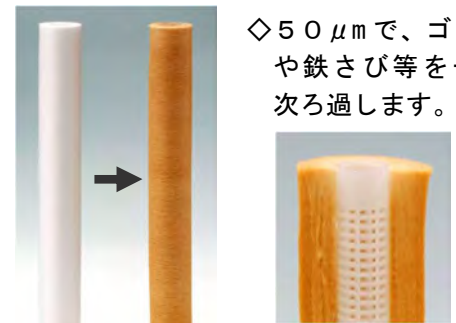

使用前 使用後

※本体及びフィルターは、仕様が変更となる場合があります。 ※本紙面に掲載の「残留塩素」とは「遊離残留塩素」となります。 ※1μmは1/1,000mm

**POINT** **二重ろ過浄水システム**  
で不純物と残留塩素を低減

2段構えの強力な効果。  
「やさしい水」に変わります。

**POINT** **5マイクロメートル**  
の目の細かさのろ過能力

毎日ヘルシーライフを。  
残留塩素を低減しミネラル分を残します。

**POINT** **毎分26リットル**  
大容量のろ過性能が実現

お風呂やシャワーも楽々こなせる水量を確保。  
キッチン専用浄水器では考えられない水量です。

**POINT** 特許取得済み  
**塩素調整機能**

特許 第40018685号

**POINT** 気になる残留塩素を **0.1mg/ℓ**  
程度に抑え、やさしい水に

残留塩素を低減。  
お風呂やシャワーなど家中の水が変わります。

**POINT** 余裕の残留塩素ろ過流量  
**約360,000リットル**

1日に1,000リットル。  
毎日たっぷりお使いいただけます。

**POINT** **リーズナブル**  
なコスト

ミネラル水はもちろん。  
ランニングコストは、1日約72円です。



株式会社相鉄ピュアウォーター  
〒245-0002 横浜市泉区緑園4-3-28

お問い合わせ

☎0120-88-4032

良水工房

検索

# 「良水工房のオール浄水」システム

## 良水工房のシステム

良水工房は2重ろ過方式を採用しており、50 $\mu$ mの精度の異物除去フィルターで目に見えない異物や鉄錆を除去し、5 $\mu$ mの精度のカーボンフィルターで残留塩素を低減し、ろ過材質等の特性により、元来水道水が保有しているミネラル分が残ります。また、従来の浄水器では厳しかった、余裕の水量2.6 $\text{L}/\text{min}$ をご利用いただけます。

※1 $\mu$ mは1/1,000mm

水道水に含まれるミネラル分を残し、より健康的に。

横浜市水道での水質検査例  
数値はフィルター装着直後の初期値

不快な化学物質を低減し、ミネラル分はほぼそのまま残します			
	成分	水道水	浄水処理後
	<b>残留塩素</b>	<b>0.8</b>	<b>0.1</b>
ミネラル分	ナトリウム	10.6	9.8
	マグネシウム	5.8	4.9
	カリウム	1.7	1.6
	カルシウム	19	19

豊富なミネラル分。

測定項目	良水工房処理後の 水道水	某社 ウォーターサーバー	某社 ボトルウォーター
ナトリウム	<b>9.8</b>	5.0	7.0
マグネシウム	<b>4.9</b>	3.3	2.0
カリウム	1.6	1.7	<b>3.0</b>
カルシウム	<b>19</b>	6.6	10.5

※上記表の赤字の数値は、比較した場合の最大の数値

(単位 mg/l)

※ボトルウォーターの数値は、自然水で幅があるため平均値を記載

良水工房で浄水した水は、市販の水と比較しても劣らない程の水道水中のミネラル分がほぼそのまま残ります。

この水を、飲食は勿論のこと、洗う・触れる・入浴全てにご利用いただけます。

※浄水処理後の水質は、地域の水道水により異なります。

※本紙に記載の「残留塩素」とは、「遊離残留塩素」となります。

※水圧等により記載数値までご利用いただけない場合があります。

## 塩素について

### 塩素の利点

1. 瞬時に細菌を殺す。
2. 値段が安価である。

### 残留塩素の影響

1. 肌や髪の毛等のたんぱく質を酸化する。
2. 食材のビタミンも酸化し破壊する。
3. 体の共生菌を刺激する。

## 残留塩素の影響

水道水中の残留塩素は、普段のご利用でも酸化の影響を受けています。

- ・キッチンでは、洗い物などによる奥様の手荒れや食材の栄養価の低減
  - ・入浴では、肌のピリピリ感や髪の毛のパサつき、日焼け後や眼球洗浄等デリケートな部分のヒリヒリ感
  - ・洗面所では、洗顔後の肌のツッパリ
  - ・トイレでは、ウォシュレットでの刺激
- 等々、残留塩素は、たんぱく質やビタミン等へ影響（酸化作用）をおよぼします。

## ビタミンへの影響

残留塩素は、調理の際にもビタミンを酸化します。

ビタミンC (キャベツを10分間浸水)

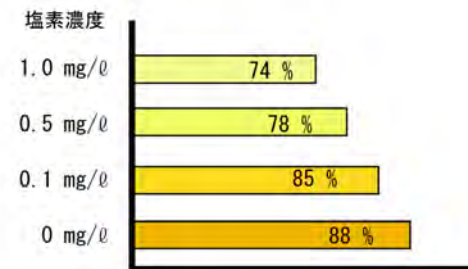

残存率/ビタミンC 含有率

ビタミンB1 (ご飯を炊飯)

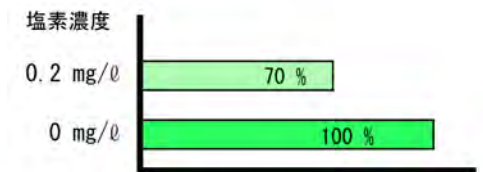

残存率/ビタミンB1 含有率



高須産業 大風量パイプ用ファン・天井扇  
室内給気用 LPR 樹脂製レジスター



株式会社更科製作所

新登場 24時間換気対応  
お手入れラクラク！パイプ用ファン



オプション部品  
フィルター

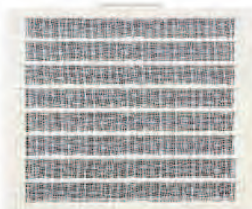

NEW!!  
羽根を外して  
洗えるからラク!

天井排気の場合  
こちらを選定

TK-180NS



風量固定 94m<sup>3</sup>/h(50Hz)  
低騒音設計

PFS2-100AH1 排気用  
本体入切スイッチ付

本体寸法170×170mm

速結端子付き

特長

- 羽根を取り外して水洗い出来るからとっても清潔！
- 大風量でも消費電力 3.4W
- 大風量の運転音は29dB で静かです。(50Hz)
- 小型モーター採用で壁内挿入寸法がわずか87mm
- グリルの奥はブラック色で統一され高級感を演出

花粉フィルター 標準採用  
室内給気用 樹脂製レジスター



指で軽く押すだけで開口量を  
3段階に調節出来ます。  
100φ 全閉時の出幅 14mm

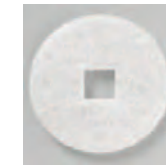

花粉フィルター



100φ 最小開閉出幅  
1段階目 20mm

LPR-100FC-F 室内給気・キッチン給気  
ホワイト色

特長

- 花粉フィルター標準採用  
( 除塵粒子5~10μ / 除塵率70% )
- フィルターのメンテナンスは水洗いだけで簡単
- シンプルで極限まで薄くしたデザイン
- 指で軽く押すだけの3段階開閉式機構を独自開発

# お勧め外部フード 上下開口デザイン TR・TRDフード



株式会社更科製作所

## TR・TRDフードのデザイン・特長

R形状デザインの美しいフォルムと、機能性を合わせ持ったスリム設計の24時間換気フードです。  
洗練されたデザイン設計で、外壁に調和し、建物の美観がさらに向上するハイクオリティーフードです。

24時間換気



キッチン排気  
防火ダンパー付



お勧め理由 ①

防火ダンパー付も水止め付の為、台風到来でも安心です！

## 台風に強いTR・TRDフード 大好評です。

TRフードは、下からの吹き上げ風雨の空圧を上部に逃がすことにより、室内側への雨水浸入リスクを大幅に低減する設計です。

また、上部からの雨水流に対しても、フード内部のR形状の水除け板両側より雨水がガラリを避けた両側より落ち、雨水が浸入しない構造となっております。

気流イメージ図

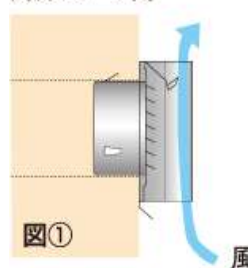

雨水流イメージ図

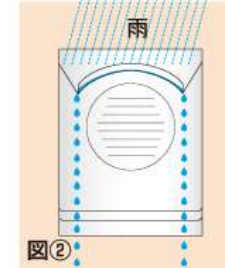

気流可視画像



お勧め理由 ②

防火ダンパー付TRDフードは、ビス組み立て式の為、本体を取り外すことなく温度ヒューズの交換及びメンテナンスが出来ます。現場監督様より大好評です！

お勧め理由 ③

塩害地域でも安心の塩素剥離対策済み72℃ヒューズ採用！

TR-100SM-T 防虫網無      TRD-150SM-T 防虫網無

標準色【シルバーM色】

【塩害地域でも安心塗装】

製品生産地：(株)更科製作所の換気フードは高級金物の産地・新潟県燕市で製造しております。

材質：耐久性の高いSUS(ステンレス)304+カチオン電着塗装+粉体焼付塗装仕上げ。

塗装色：アイボリー色・ブラウン色・ブラック色・ホワイト色もご用意出来ます。

厚み：TR100 = 57mm ・ TRD150 = 84mm

